

密閉形圧力計

Process Industrial Pressure Gauges

概要

JIS B 7505-1 ブルドン管圧力計に対応しています。ブルドン管の弾性変形（動き）を指針に伝える構造の圧力計で、構造が簡単なため取扱いが容易です。また広い圧力範囲の測定が行え、幅広い分野で使用されています。

特長

- ・密閉ケースの採用により、雨露等の条件下でも使用できます。（JIS C 0920 IP43 相当）
- ・基準適合証印（型式承認）対応が可能です。（大きさ・精度・圧力レンジによる）
- ・圧力計測範囲が広く、また耐食性を要求される場合にも対応できます。

* 圧力計を選定される際は、性能が十分発揮できるよう、常用圧力の上限が以下の範囲となるように圧力レンジを選定してください。

定圧力の場合：圧力レンジの最大値の3/4以下

変動圧力の場合：圧力レンジの最大値の2/3以下

また記載の接液部材質が測定する気体・液体に適合したものであることをご確認ください。



詳しくは、JIS B 7505-1をご覧ください。

* 酸素用にご使用の場合は、禁油の旨ご指定ください。

アセチレン用にご使用の場合は、耐食用途用で且つ、禁油の旨ご指定ください。



製品一覧

タイプ	立形 (A枠)	立形 (B枠)	埋込形 (D枠)
形状	圧力配管に接続部を直接取付けるもので、自立するタイプです。 	後ろに取付板があり、パネルに取付けて固定します。 	パネルに埋込み、ねじもしくは金具により取付けるタイプです。  取付穴タイプ 取付金具タイプ
大きさ	形番		
φ60	BA10-1□□	BA10-2□□	BA15-□□□
φ75	BC10-1□□ BC12-1□□	BC10-2□□ BC12-2□□	BC15-□□□
φ100	BE10-1□□ BE12-1□□	BE10-2□□ BE12-2□□	BE15-□□□ BE17-□□□
φ150	BG10-1□□ BG12-1□□	BG10-2□□ BG12-2□□	BG15-□□□
φ200	—————	BJ10-2□□	BJ15-□□□
φ300	—————	BL10-2□□	BL15-□□□

※ φ300は、JISマークが付きません。

製作仕様1

測定流体：
気体又は液体

ケース構造：密閉形
JIS C 0920 のIP43相当の密閉構造であり、完全密閉構造ではありません。

大きさ：
φ 60 (モデル：BA□□), φ 75 (モデル：BC□□)
φ 100 (モデル：BE□□), φ 150 (モデル：BG□□)
φ 200 (モデル：BJ□□), φ 300 (モデル：BL□□)
※φ 300は、JIS準拠品のためJISマークはつきません。

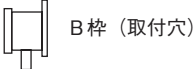
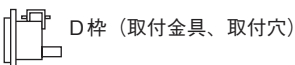
形状：
立形 …  A 枠
 B 枠 (取付穴)
埋込形 …  D 枠 (取付金具、取付穴)

接続ねじ：テクニカルシート「JIS管用ねじ」資料をご参照ください。
G1/4B, G3/8B, G1/2B, R1/4, R3/8, R1/2 他
※記載のない接続ねじについては、お問い合わせください。

接液部材質：
接液部とは測定流体(気体・液体)が接する部分の総称で、ブルドン管・接続部がその主なるものです。

用途	接続部	ブルドン管
一般用	C3604*1又はCAC203	C6872又はSUS316 (圧力レンジ、性能により異なります。)
アンモニア用 耐食用	SUS316*2又はSCS14	SUS316

*1 BA10 (φ60) のみ
*2 BA10 (φ60)、BL10 (φ300) :SUS316

圧力レンジ：
0~40kPa → 0~100MPa
-0.1~0MPa → -0.1~2.5MPa
※詳細は 製作仕様4 をご参照ください。

精度：
JIS1.6級 (JIS精度等級による)
※φ 300は、JIS1.6級相当

ご指定によりJIS1.0級も製作致します。
(φ100、φ150、φ200で圧力レンジ0.1MPa以上の場合)

ケース外装ケース材質

ケース外装：黒色 (標準色)
ケース材質：金属ケース……………アルミ合金
プラスチックケース……………フェノール樹脂
ケース構造：IP43相当

接液部の処理について (オプション)

ご指定により、接液部に油脂や水分の残留がないよう製作・処理を行うことが可能です。

禁油処理

接液部に油脂類の残留がないように製作・処理します。

禁水処理

接液部に水分の残留がないように製作・処理します。

禁油・禁水処理

接液部に油脂類及び水分の残留がないように製作・処理します。

⚠️ ご注意

- * 酸素用にご使用の場合は、禁油の旨ご指定ください。
- * アセチレン用にご使用の場合は、耐食用用途で且つ、禁油の旨ご指定ください。

製作仕様2

形状・外形寸法：

立形

A枠…圧力配管に接続部を直接取付けるもので、自立するタイプです。

質量：

大きさ	質量 (g)
60	約 300
75	約 500
100	約 800
150	約 1600

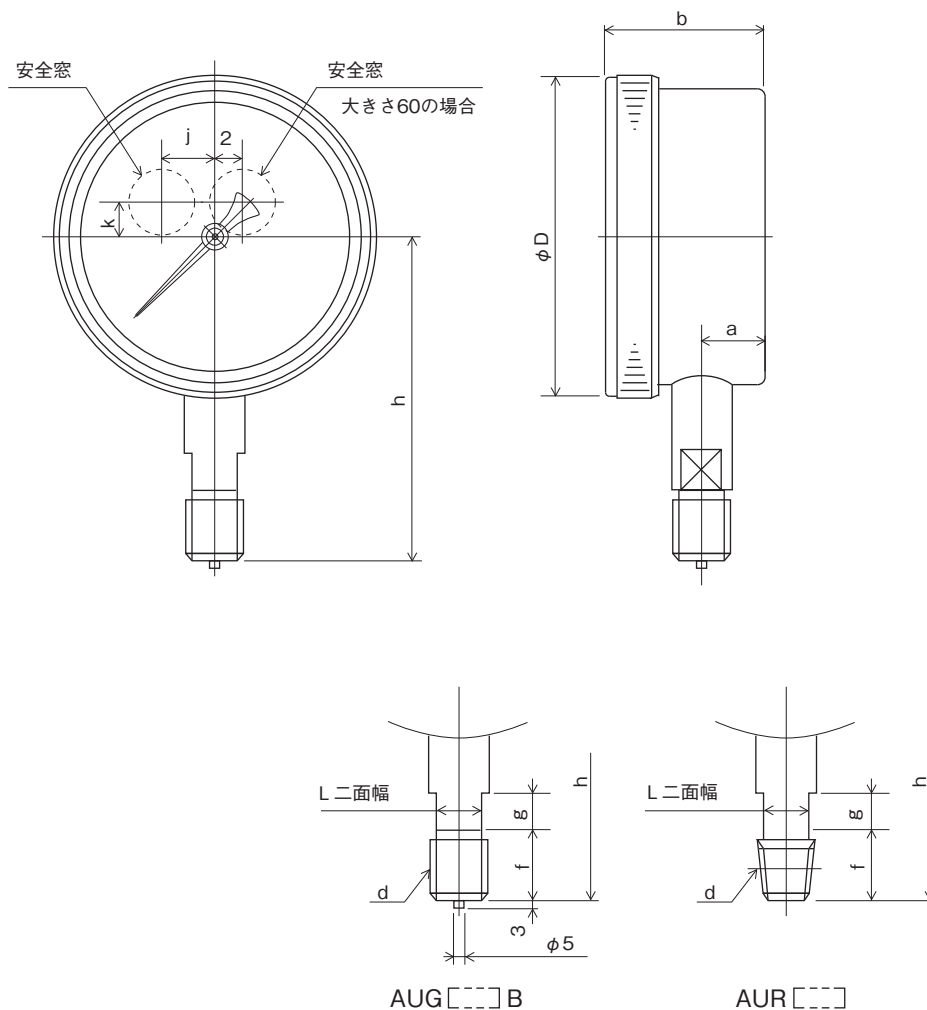

大きさ	接続部形状		ケース・接続部寸法								対応モデル	
	d		D	a	b	j	k	f	g	L		h
60	U	G1/4B、R1/4	70	11.5	32	—	8	16	10	12	58	BA10-1□□
75	U	G1/4B、R1/4	84	16.5	41 (41.5)	15	10	16	12	12	68	BC10-1□□
		G3/8B、R3/8	(86)					18	12	14	70	BC12-1□□
100	U	1/4NPT	109 (110)	22 (23)	52.5 (54)	20	10	16	15	14	106	BE10-1□□
		G3/8B、R3/8、3/8NPT						18	15	14	108	
		G1/2B、R1/2、1/2NPT						20	15	17	110	
150	U	G3/8B、R3/8	159	25	59 (59.5)	20	10	18	15	14	123	BG10-1□□
		G1/2B、R1/2、1/2NPT	(162)					20	15	17	125	BG12-1□□

() 内寸法はプラスチックケースの寸法

製作仕様2

形状・外形寸法：

立形

B枠…後ろに取付板があり、パネルに取付けて固定します。

質量：

大きさ	質量 (g)
60	約 300
75	約 500
100	約 800
150	約 1600
200	約 2400
300	約 4600

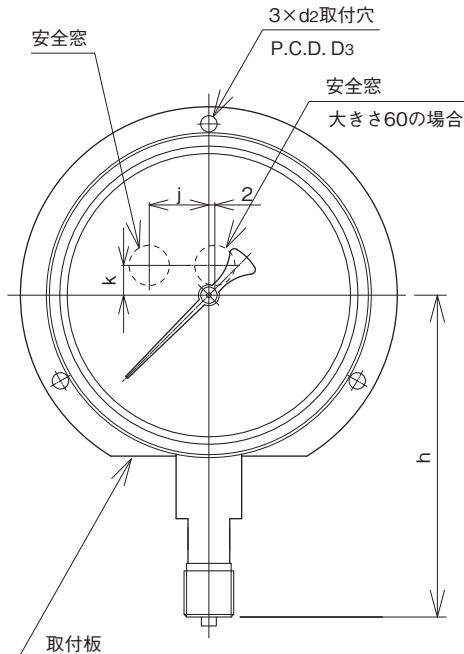

図はイメージとしてφ100を使用しています。
φ200、φ300は、取付板の切欠きがありません。

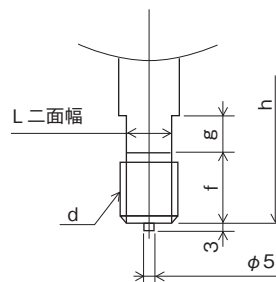
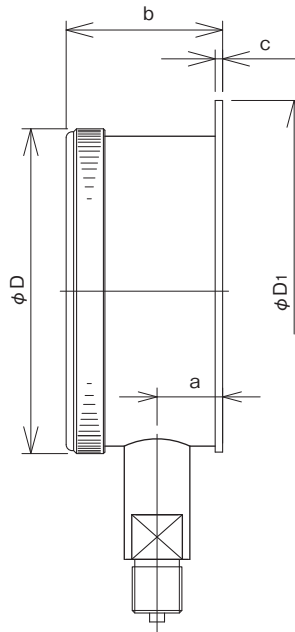

BUG[]B

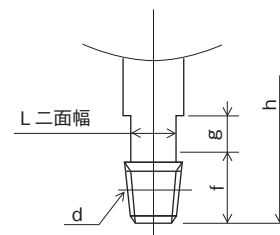

BUR[]

大きさ	接続部形状		ケース・接続部寸法												対応モデル	
		d	D	D ₁	D ₃	a	b	c	d ₂	j	k	f	g	L		h
60	U	G1/4B、R1/4	70	80	72	11.5	32	2	4.5	—	8	16	10	12	58	BA10-2□□
75	U	G1/4B、R1/4	84 (86)	98	88	16.5	41 (41.5)	2 (4)	4.5	15	10	16	12	12	68	BC10-2□□
		G3/8B、R3/8										18	12	14	70	BC12-2□□
100	U	1/4NPT	109 (110)	128	115	22 (23)	52.5 (54)	2.5 (4)	5.5	20	10	16	15	14	106	BE10-2□□
		G3/8B、R3/8、3/8NPT										18	15	14	108	BE12-2□□
		G1/2B、R1/2、1/2NPT										20	15	17	110	
150	U	G3/8B、R3/8	159 (162)	178	165	25	59 (59.5)	2.5 (4.5)	5.5	20	10	18	15	14	123	BG10-2□□
		G1/2B、R1/2、1/2NPT										20	15	17	125	BG12-2□□
200	U	G1/2B、R1/2、1/2NPT	210	235	220	24	60	2.5	5.5	20	10	20	15	17	152	BJ10-2□□
300	U	G1/2B、R1/2	312	340	323	28	73	3.5	5.5	0	0	20	15	17	205	BL10-2□□

() 内寸法はプラスチックケースの寸法

壁面取付の場合、安全窓作動用の逃げ穴(φ25)を安全窓寸法位置に加工してください。

製作仕様2

形状・外形寸法：

埋込形

D枠…パネルに埋込み、ねじもしくは金具により取付けるタイプです。

質量：

大きさ	質量 (g)
60	約 300
75	約 500
100	約 800
150	約 1600
200	約 2400
300	約 4600

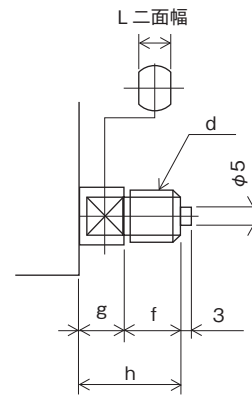
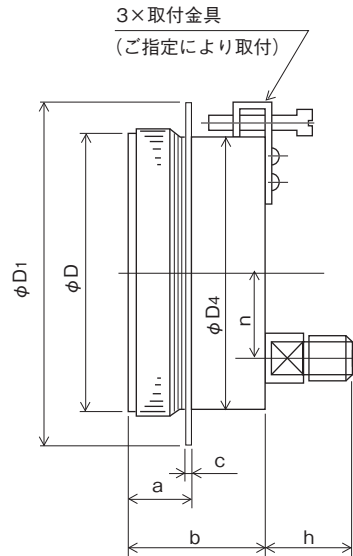
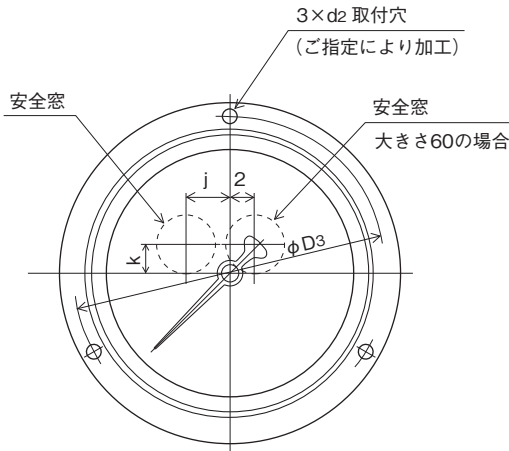

DUG [] B

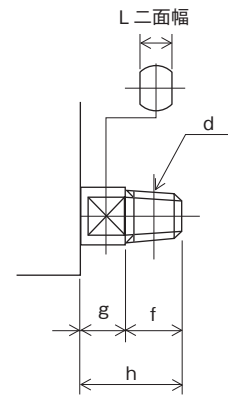

DUR []

大きさ	パネル カット 寸法	接続部形状	ケース・接続部寸法															対応モデル	
			d	D	D ₁	D ₃	D ₄	a	b	c	d ₂	n	j	k	f	g	L		h
60	65	U	G1/4B、R1/4	70	80	72	64	14	32	2	*1 3.3	20	—	8	16	10	12	28	BA15-□□□
75	78	U	G1/4B、R1/4	84	98	88	77	18	40.5	2	*1 3.3	25	15	10	16	12	12	28	BC15-□□□
			G3/8B、R3/8												18	12	14	30	
100	103 (105)	U	1/4NPT	109 (110)	128	119	102 (104)	17.5 (20.5)	*2 45 (46.5)	2.5 (4)	5.5	35	20	10	16	12 (11)	12	28 (27)	BE15-□□□
			G3/8B、R3/8、3/8NPT												18	12 (11)	14	30 (29)	
			G1/2B、R1/2、1/2NPT												20	12 (11)	17	32 (31)	
150	154	U	G3/8B、R3/8	159	178	169	152	21.5	61	2.5	5.5	55	20	10	18	12	14	30	BG15-□□□
			G1/2B、R1/2、1/2NPT												20	12	17	32	
200	205	U	G1/2B、R1/2、1/2NPT	210	235	220	203	28	63	3	5.5	55	20	10	20	12	17	32	BJ15-□□□
300	306	U	G1/2B、R1/2	312	340	323	304	30.5	64	3.5	5.5	55	0	35	20	12	17	32	BL15-□□□

() 内寸法はプラスチックケースの寸法

*1 M3皿ねじ用

*2 0.09MPa以下の場合52mm

壁面取付の場合、安全窓作動用の逃げ穴(φ25)を安全窓寸法位置に加工してください。

製作仕様3

製作仕様及び付加仕様：

安全窓：
安全窓は、万一、ブルドン管が破裂した場合、内圧を安全窓から開放し、ガラスの破壊を防止します。
注意事項 正常に機能させるため、10mm以上の空間を設け取付けてください。また、窓穴及び栓に手を加えたり、これをふさぐようなことはしないでください。

内機：
用途に応じ、SUS内機の対応が可能です。(オプション)

指針：
標準のほかに、ゼロ調指針があります。置針(最高圧用)、設置針(目安用)を付加する場合は、選択仕様で指定してください。但し、検定品はゼロ調指針製作不可。
置針仕様
製作可能範囲：φ60～φ200
圧力計：0.25MPa以上
連成計：-0.1～0.1MPa以上
真空計：製作不可
設置針仕様
標準：目盛板カシメ仕様
φ60のみ外部調整式

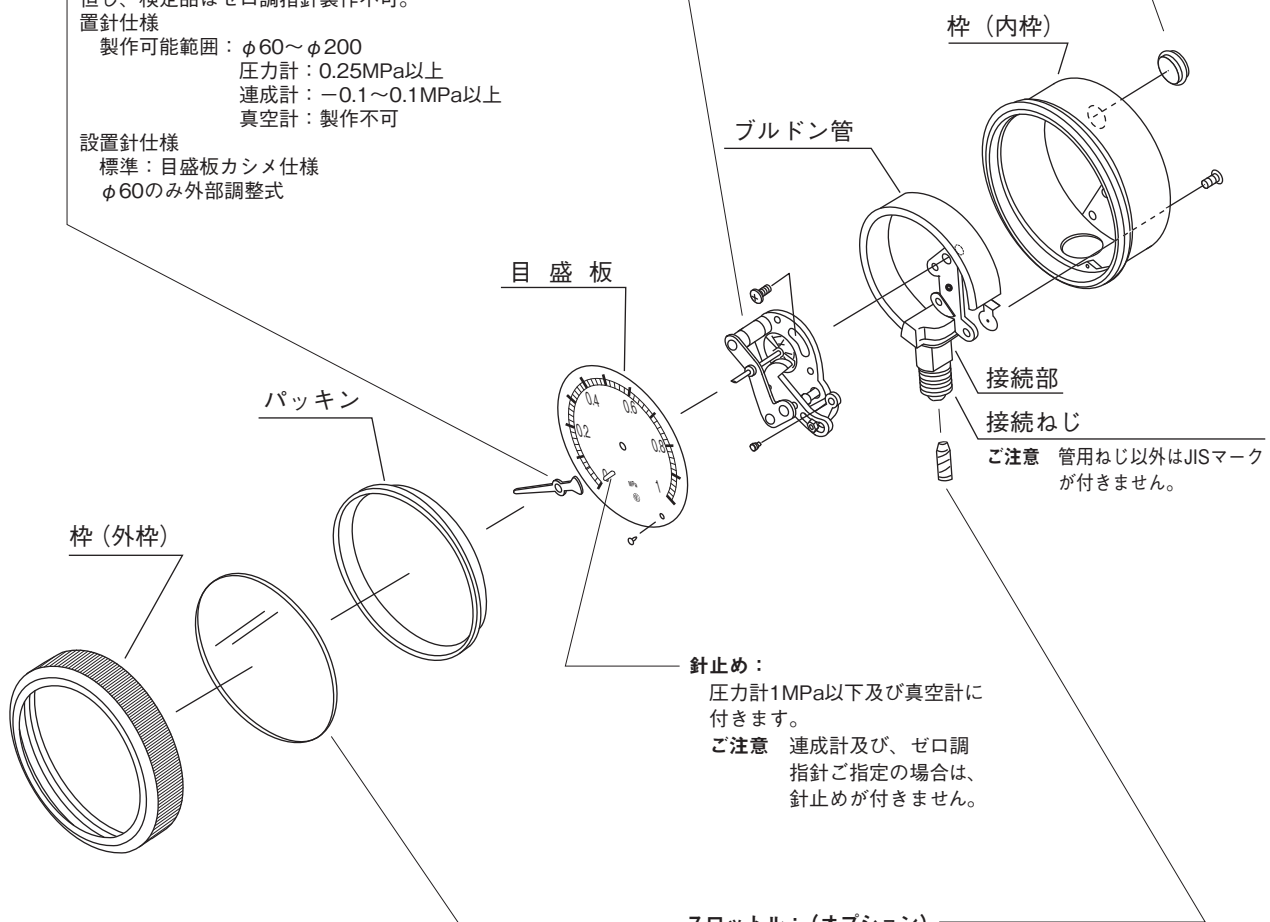

針止め：
圧力計1MPa以下及び真空計に付きます。
ご注意 連成計及び、ゼロ調指針ご指定の場合は、針止めが付きません。

ガラス：
標準：無機ガラス (10MPa以上は有機ガラス、但しH・HV仕様除く)
その他に、強化ガラス、無反射ガラス、曇り止めガラス等の特殊ガラスが選択可能です。

スロットル：(オプション)
脈動圧がある場合、これを緩和させるために、使用するもので圧力導入孔に装着します。次のモデルより選定してください。
FS10-011, FS10-081 (パイプ付), FS10-013 (耐食用)

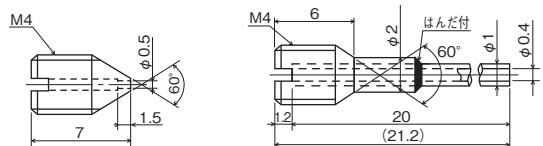

形番	材質
FS10-011	C3604
FS10-013 (耐食用)	SUS316

形番	材質
FS10-081 (パイプ付)	C3604 (パイプ：C1100)

製作仕様4

目量（最小目盛）：

目量は圧力レンジ及び精度によりその分割数が異なり、目量は下表の通りです。

	圧力レンジ (MPa)	大きさ・精度							
		φ60		φ75		φ100・150		φ200	
		1.6級	1.6級	1.6級	1.0級	1.6級	1.0級		
圧力計	0 ~ 40kPa	—	—	1	—	1	—		
	~ 0.06	—	—	0.001	—	0.001	—		
	~ 0.1	0.002	0.002	0.002	0.002	0.002	0.002		
	~ 0.16	0.005	0.005	0.005	0.002	0.005	0.002		
	~ 0.25	0.005	0.005	0.005	0.005	0.005	0.005		
	~ 0.4	0.01	0.01	0.01	0.005	0.01	0.005		
	~ 0.6	0.01	0.01	0.01	0.01	0.01	0.01		
	~ 1	0.02	0.02	0.02	0.02	0.02	0.02		
	~ 1.6	0.05	0.05	0.05	0.02	0.05	0.02		
	~ 2.5	0.05	0.05	0.05	0.05	0.05	0.05		
	~ 4	0.1	0.1	0.1	0.05	0.1	0.05		
	~ 6	0.1	0.1	0.1	0.1	0.1	0.1		
	~ 10	0.2	0.2	0.2	0.2	0.2	0.2		
	~ 16	0.5	0.5	0.5	0.2	0.5	0.2		
	~ 25	0.5	0.5	0.5	0.5	0.5	0.5		
~ 40	—	1	1	0.5	1	0.5			
~ 60	—	—	1	1	1	1			
~100	—	—	2	2	2	2			
真空計	-0.1 ~ 0	0.002	0.002	0.002	0.002	0.002	0.002		
連成計	-0.1 ~ 0.1	0.005	0.005	0.005	0.002	0.005	0.002		
	~ 0.16	0.005	0.005	0.005	0.005	0.005	0.005		
	~ 0.25	0.01	0.01	0.01	0.005	0.01	0.005		
	~ 0.4	0.01	0.01	0.01	0.01	0.01	0.01		
	~ 0.6	0.02	0.02	0.02	0.01	0.02	0.01		
	~ 1	0.02	0.02	0.02	0.02	0.02	0.02		
	~ 1.6	0.05	0.05	0.05	0.02	0.05	0.02		
	~ 2.5	0.05	0.05	0.05	0.05	0.05	0.05		

	圧力レンジ (MPa)	大きさ・精度	
		φ300	
		JIS1.6級相当	
圧力計	0 ~ 40kPa	—	—
	~ 0.06	—	—
	~ 0.1	0.002	0.002
	~ 0.16	0.005	0.005
	~ 0.25	0.005	0.005
	~ 0.4	0.01	0.01
	~ 0.6	0.01	0.01
	~ 1	0.02	0.02
	~ 1.6	0.05	0.05
	~ 2.5	0.05	0.05
	~ 4	0.1	0.1
	~ 6	0.1	0.1
	~ 10	0.2	0.2
	~ 16	0.5	0.5
	~ 25	0.5	0.5
~ 40	—	—	
~ 60	—	—	
~100	—	—	
真空計	-0.1 ~ 0	0.002	0.002
連成計	-0.1 ~ 0.1	0.005	0.005
	~ 0.16	0.005	0.005
	~ 0.25	0.01	0.01
	~ 0.4	0.01	0.01
	~ 0.6	0.02	0.02
	~ 1	0.02	0.02
	~ 1.6	0.05	0.05
	~ 2.5	0.05	0.05

※40MPa以上は耐食用での対応となります。

※ 内のレンジ及び大きさの製品が型式承認を受けています。

参考図：目盛板

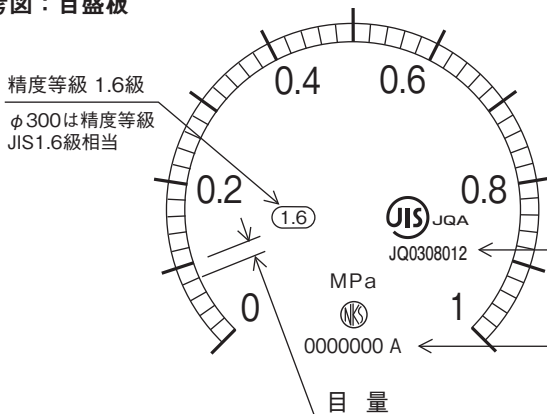

目盛指定：(オプション)

容量目盛、二重目盛（圧力と圧力以外）、計器No.、記入文字、サークル塗り、色線はオプションとして製作致します。

JISマークの下にJIS認証番号 JQ0308012が入ります。

※φ300は、JISマークが付きません。

器番の横にアルファベットで製造月が入ります。（A：1月～L：12月）※但し、φ300は除く。成績表等には器番のみの記載となります。

基準適合証印

基準適合証印をご要求の製品について：

製作仕様4 内、青枠の圧力レンジ・大きさの圧力計については、型式承認を受けており、検査合格品には従来の「検定証印」に代わる「基準適合証印」を表示しております。

（φ200、φ300は型式承認を受けていないため、対応出来ません。）

型式承認番号：

ブルドン管材質が黄銅

（圧力レンジ 0~0.06MPa → 0~2.5MPa）：X951

ブルドン管材質がSUS

（圧力レンジ 0~0.06MPa → 0~100MPa）：X9618

指定製造事業者番号：

272001

φ75 密閉形圧力計

形番構成

ご用意に際しては、形番、各仕様及び圧力レンジをご指定ください。

モデルNo.

B	C	1	—	①	②	③	—	④	⑤	⑥	⑦	⑧	⑨	⑩	⑪	⑫	⑬	⑭	⑮
----------	----------	----------	---	---	---	---	---	---	---	---	---	---	---	---	---	---	---	---	---

密閉形圧力計 (φ75)

形番		選択仕様	付加仕様(オプション)
モデル	0	立形 金属ケース	
	2	立形 プラスチックケース	
	5	埋込形 金属ケース	

① 形状	立形	埋込形
	1 A 枠	D 枠 (取付金具)
	2 B 枠 (取付穴)	D 枠 (取付穴)
② 接続ねじ	2	G1/4B
	3	G3/8B
	7	R1/4
	8	R3/8
	その他指定 *1	

③ 接液部材質	1	一般用	40MPaは不可
	2	アンモニア用	SUS製
	3	耐食用	SUS製

レンジコードを選定の上、
圧力レンジ及び単位を別途
ご指定ください。

④ 圧力レンジ (MPa)	2	-0.1~0.1, 0.16, 0.25, 0.4, 0.6, 1, 1.6, 2.5	連成計
	3	-0.1~0, 0~0.1, 0.16, 0.25, 0.4, 0.6, 1, 1.6, 2.5	
	4	0~4, 6, 10	
	5	0~16, 25	
	6	0~40	耐食用にて対応

⑤ 性能	0	一般
	A	M: 蒸気用
	C	V: 耐振用
	D	MV: 蒸気・耐振用

⑥ 指針	0	標準	
	1	ゼロ調指針 (歯車式)	基準適合証印付は不可
	2	ゼロ調指針 (バネ式)	基準適合証印付は不可
	5	置針 *2	基準適合証印付は不可
	6	設置針 *2	基準適合証印付は不可

⑦ ガラス	0	標準 無機ガラス *3
	1	有機ガラス
	2	強化ガラス
	3	無反射ガラス
	6	曇り止めコート
	その他指定	

⑧ 処理	0	ナシ
	1	禁油処理
	2	禁水処理
	3	禁油・禁水処理

③接液部材質

用途	接続部	ブルドン管	接合方法
1 一般用 (25MPaを越えるレンジは製作不可)	CAC203	圧力レンジ2.5MPa以下: ・一般、耐振用 C6872 ・蒸気用、蒸気・耐振用 SUS316 圧力レンジ4MPa以上: SUS316	黄銅同士の場合は はんだ付 黄銅とSUS316の組み合わせは 銀ろう付
2 アンモニア用	SCS14	SUS316	TIG溶接
3 耐食用	SCS14	SUS316	TIG溶接

⑨ スロットル	0	ナシ
	1	FS10-011又はFS10-013 (耐食用)
	3	FS10-081 (パイプ付)

⑩ その他付加仕様	0	ナシ
	1	アリ (ご希望のものを別途ご指示ください。) 基準適合証印、目盛指定 *4、 外装指定、内機指定

⑭ 区分	J	JIS指定
---------	---	-------

⑮ ドキュメント	0	ナシ
	1	アリ (ご希望のものを別途ご指示ください。) 提出図、取扱説明書、検査要領書、 ミルシート、検査成績表(1個1部)、 検査・トレサビリティ証明書、立会検査

*1 管用ねじ以外はJISマークは付きません。

*2 置針仕様
製作可能範囲: 圧力計: 0.25MPa以上
連成計: -0.1~0.1MPa以上
真空計: 製作不可

設置針仕様
目盛板カシメ仕様

*3 10MPa以上の場合には有機ガラス

*4 目盛指定: 容量目盛、二重目盛、計器No.、記入文字、サークル塗り、色線

※仕様項目がない場合は、Xをご指定ください。

φ200 密閉形圧力計

形番構成

ご用意に際しては、形番、各仕様及び圧力レンジをご指定ください。

モデルNo.

モデルNo. **B J 1** — **1** — **4** **5** **6** **7** **8** **9** **10** **11** **12** **13** **14** **15**

密閉形圧力計 (φ200)

形番			選択仕様	付加仕様(オプション)
モデル	0	立形 金属ケース		
	5	埋込形 金属ケース		

① 形状		立形	埋込形
	1	—	D枠 (取付金具)
	2	B枠 (取付穴)	D枠 (取付穴)

② 接続ねじ	4	G1/2B
	6	1/2NPT *1
	9	R1/2
		その他指定 *1

③ 接液部材質	1	一般用	40MPa以上は不可
	2	アンモニア用	SUS製
	3	耐食用	SUS製

レンジコードを選定の上、
圧力レンジ及び単位を別途
ご指定ください。

④ 圧力レンジ (MPa)	1	0~40kPa、0~0.06	
	2	-0.1~0.1、0.16、0.25、0.4、0.6、1、1.6、2.5 連成計	
	3	-0.1~0、0~0.1、0.16、0.25、0.4、0.6、1、1.6、2.5	
	4	0~4、6、10	
	5	0~16、25	
	6	0~40、60	耐食用にて対応
	7	0~100	耐食用にて対応

⑤ 性能	0	一般
	A	M：蒸気用
	3	精度：JIS1.0級 (0.1MPa以上)

⑥ 指針	0	標準
	1	ゼロ調指針 (歯車式)
	2	ゼロ調指針 (バネ式)

⑦ ガラス	0	標準 無機ガラス *2
	1	有機ガラス
	2	強化ガラス
	3	無反射ガラス
		その他指定

⑧ 処理	0	ナシ
	1	禁油処理
	2	禁水処理
	3	禁油・禁水処理

⑨ スロットル	0	ナシ
	1	FS10-011又はFS10-013 (耐食用)
	3	FS10-081 (パイプ付)

⑩ その他付加仕様	0	ナシ
	1	アリ (ご希望のものを別途ご指示ください。) 目盛指定 *3、外装指定、内機指定

⑭ 区分	J	JIS指定
------	---	-------

⑮ ドキュメント	0	ナシ
	1	アリ (ご希望のものを別途ご指示ください。) 提出図、取扱説明書、検査要領書、 ミルシート、検査成績表 (1個1部)、 検査・トレサビリティ証明書、立会検査

③接液部材質

用途	接続部	ブルドン管	接合方法
1 一般用 (25MPaを超えるレンジは製作不可)	CAC203	圧力レンジ2.5MPa以下： ・一般 C6872 ・蒸気用 SUS316 圧力レンジ4MPa以上： SUS316	黄銅同士の場合は はんだ付 黄銅とSUS316の組み合わせは 銀ろう付
2 アンモニア用	SCS14	SUS316	TIG溶接
3 耐食用			

基準適合証印の対応は出来ません。

*1 管用ねじ以外はJISマークは付きません。

*2 10MPa以上の場合には有機ガラス

*3 目盛指定：容量目盛、二重目盛、計器No.、記入文字、サークル塗り、色線

※仕様項目がない場合は、Xをご指定ください。

形番構成

ご用意に際しては、形番、各仕様及び圧力レンジをご指定ください。

モデルNo.

B	L	1	—	①	②	③	—	④	⑤	⑥	⑦	⑧	⑨	⑩	⑪	⑫	⑬	⑭	⑮
密閉形圧力計 (φ300)															×	×	×	J	

形番		選択仕様		付加仕様(オプション)		
モデル	0	立形	金属ケース			
	5	埋込形	金属ケース			

① 形状		立形	埋込形
	1	—	D枠 (取付金具)
	2	B枠 (取付穴)	D枠 (取付穴)

② 接続ねじ	4	G1/2B
	9	R1/2

③ 接液部材質	1	一般用
	2	アンモニア用 SUS製
	3	耐食用 SUS製

レンジコードを選定の上、圧力レンジ及び単位を別途ご指定ください。

④ 圧力レンジ (MPa)	2	-0.1~0.1, 0.16, 0.25, 0.4, 0.6, 1, 1.6, 2.5 連成計
	3	-0.1~0, 0~0.1, 0.16, 0.25, 0.4, 0.6, 1, 1.6, 2.5
	4	0~4, 6, 10
	5	0~16, 25

⑤ 性能	0	一般
------	---	----

⑥ 指針	0	標準
	2	ゼロ調指針 (バネ式)

⑦ ガラス	0	標準 無機ガラス *1
	1	有機ガラス

⑧ 処理	0	ナシ
	1	禁油処理
	2	禁水処理
	3	禁油・禁水処理

⑨ スロットル	0	ナシ
	1	FS10-011又はFS10-013 (耐食用)
	3	FS10-081 (パイプ付)

⑩ その他付加仕様	0	ナシ
	1	アリ (ご希望のものを別途ご指示ください。) 目盛指定 *2、外装指定、内機指定

⑭ 区分	J	JIS1.6級相当 *3
------	---	--------------

⑮ ドキュメント	0	ナシ
	1	アリ (ご希望のものを別途ご指示ください。) 提出図、取扱説明書、検査要領書、 ミルシート、検査成績表(1個1部)、 検査・トレサビリティ証明書、立会検査

③接液部材質

用途	接続部	ブルドン管	接合方法
1 一般用	CAC203	SUS316	銀ろう付
2 アンモニア用	BL10 : SUS316		TIG溶接
3 耐食用	BL15 : SCS14		

※仕様項目がない場合は、×をご指定ください。

基準適合証印の対応は出来ません。

*1 10MPa以上の場合は有機ガラス

*2 目盛指定：容量目盛、二重目盛、計器No.、記入文字、サークル塗り、色線

*3 φ300は、JISマークはつきません。

JIS1.6級目盛図 (密閉形圧力計) 【圧力計】

【注意】本図は、目盛板のイメージを示すものであり、細部につきましては現品と異なる場合があります。

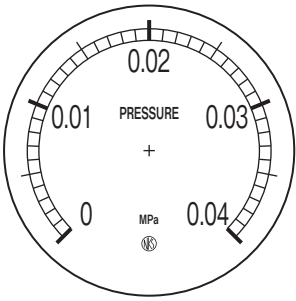
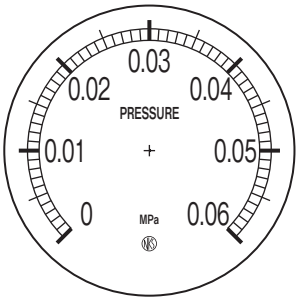
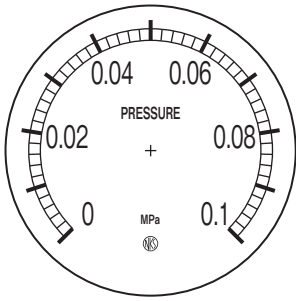
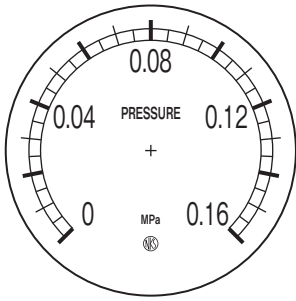
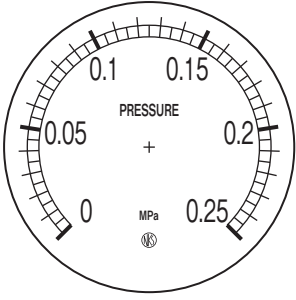
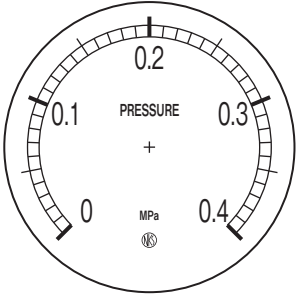
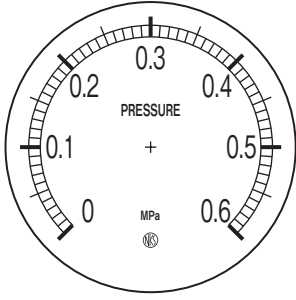
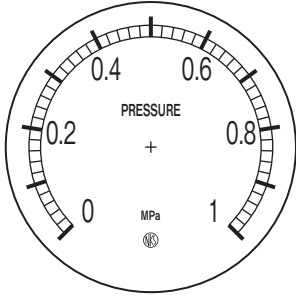
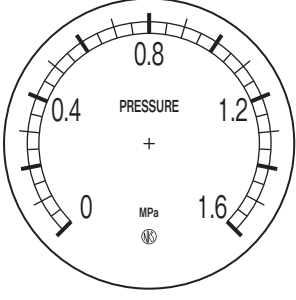
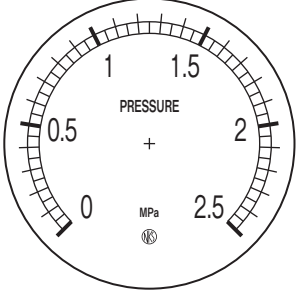
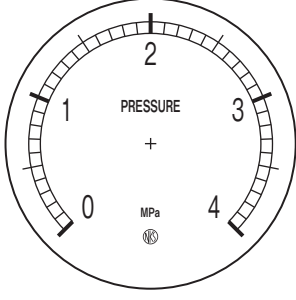
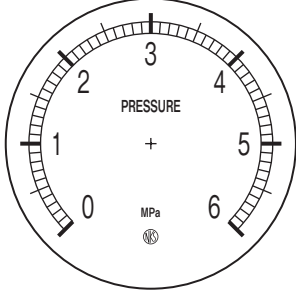
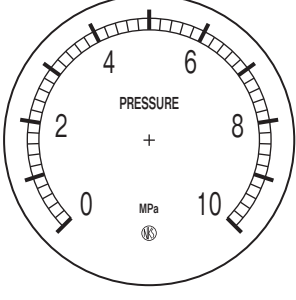
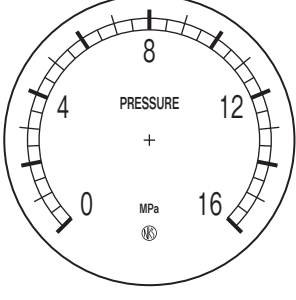
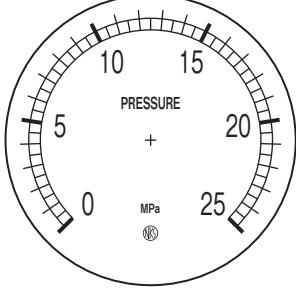
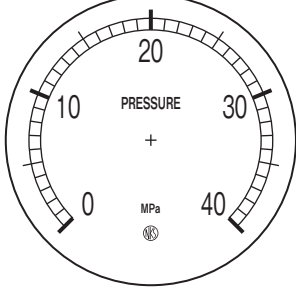
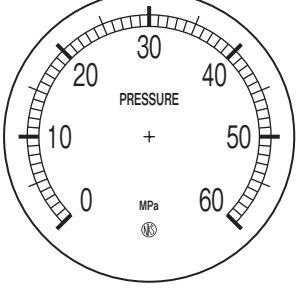
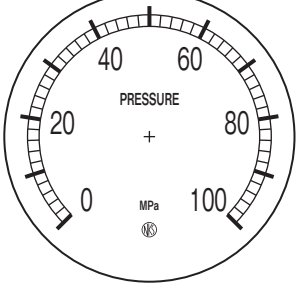
 <p>φ100以上のみ製作</p>	 <p>φ100以上のみ製作</p>		
圧力計 (0.04MPa)	圧力計 (0.06MPa)	圧力計 (0.1MPa)	圧力計 (0.16MPa)
			
圧力計 (0.25MPa)	圧力計 (0.4MPa)	圧力計 (0.6MPa)	圧力計 (1MPa)
			
圧力計 (1.6MPa)	圧力計 (2.5MPa)	圧力計 (4MPa)	圧力計 (6MPa)
			
圧力計 (10MPa)	圧力計 (16MPa)	圧力計 (25MPa)	圧力計 (40MPa)
			
圧力計 (60MPa)	圧力計 (100MPa)		

圧力計目盛図

JIS1.6級目盛図（密閉形圧力計）【真空計】

【注意】本図は、目盛板のイメージを示すものであり、細部につきましては現品と異なる場合があります。

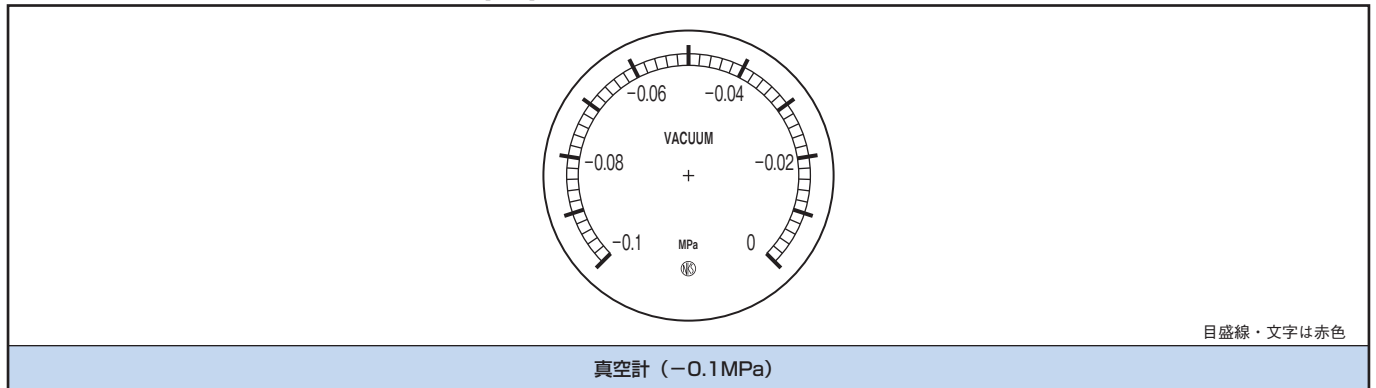

JIS1.6級目盛図（密閉形圧力計）【連成計】

【注意】本図は、目盛板のイメージを示すものであり、細部につきましては現品と異なる場合があります。

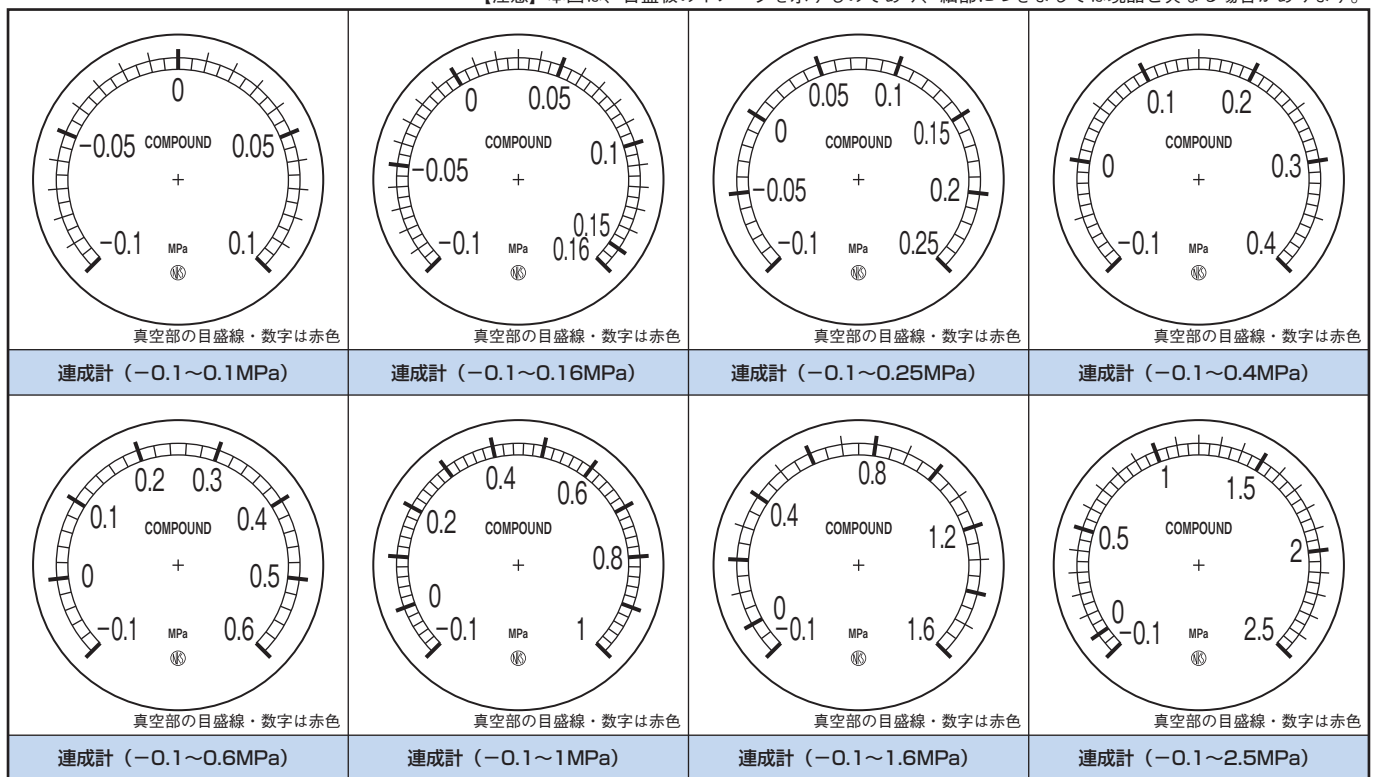

JIS1.0級目盛図（密閉形圧力計にてオプション対応）【圧力計】

【注意】本図は、目盛板のイメージを示すものであり、細部につきましては現品と異なる場合があります。

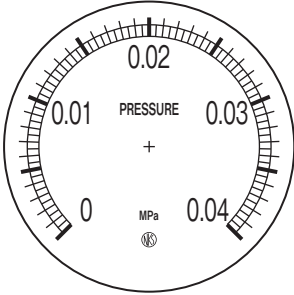
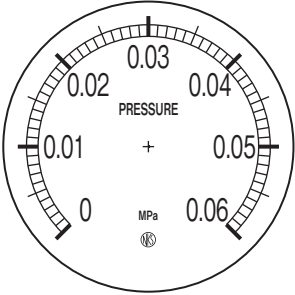
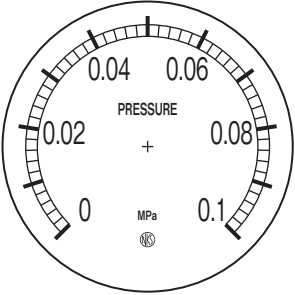
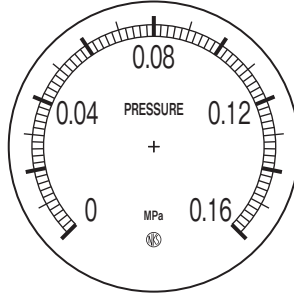
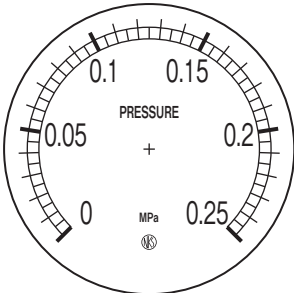
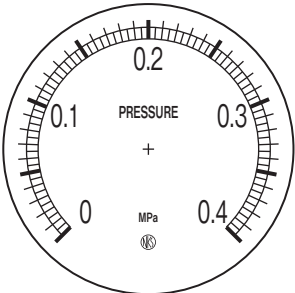
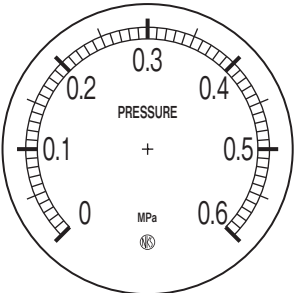
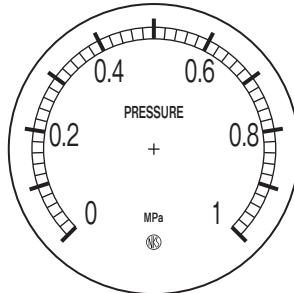
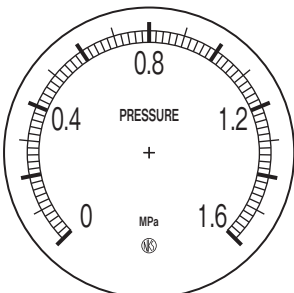
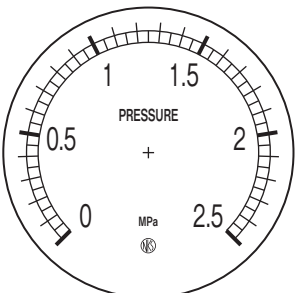
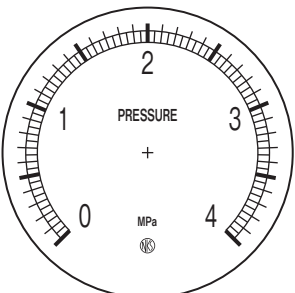
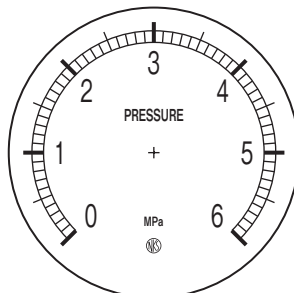
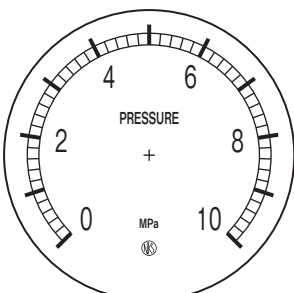
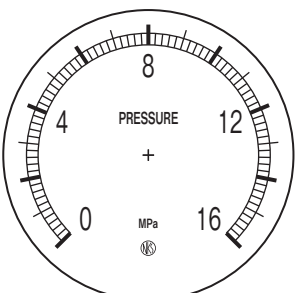
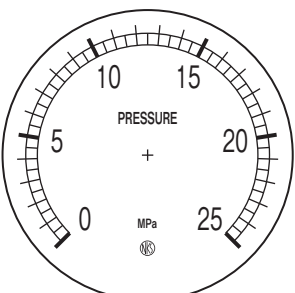
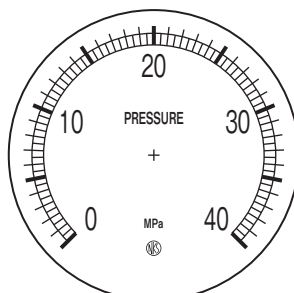
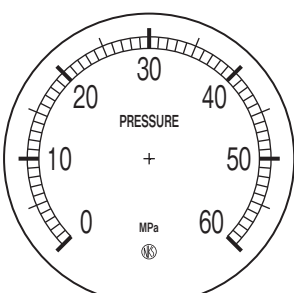
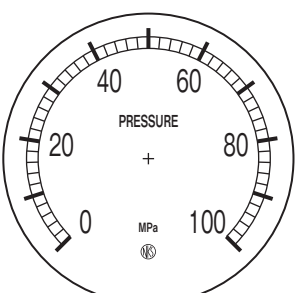
 <p>φ100以上のみ製作</p>	 <p>φ100以上のみ製作</p>		
<p>圧力計 (0.04MPa)</p>	<p>圧力計 (0.06MPa)</p>	<p>圧力計 (0.1MPa)</p>	<p>圧力計 (0.16MPa)</p>
			
<p>圧力計 (0.25MPa)</p>	<p>圧力計 (0.4MPa)</p>	<p>圧力計 (0.6MPa)</p>	<p>圧力計 (1MPa)</p>
			
<p>圧力計 (1.6MPa)</p>	<p>圧力計 (2.5MPa)</p>	<p>圧力計 (4MPa)</p>	<p>圧力計 (6MPa)</p>
			
<p>圧力計 (10MPa)</p>	<p>圧力計 (16MPa)</p>	<p>圧力計 (25MPa)</p>	<p>圧力計 (40MPa)</p>
			
<p>圧力計 (60MPa)</p>	<p>圧力計 (100MPa)</p>		

JIS1.0級目盛図（密閉形圧力計にてオプション対応）【真空計】

【注意】本図は、目盛板のイメージを示すものであり、細部につきましては現品と異なる場合があります。

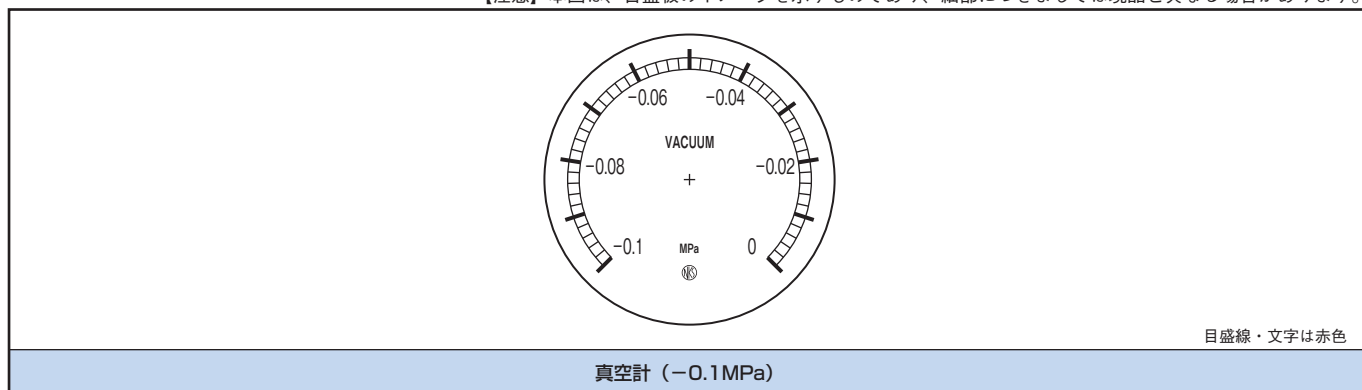

JIS1.0級目盛図（密閉形圧力計にてオプション対応）【連成計】

【注意】本図は、目盛板のイメージを示すものであり、細部につきましては現品と異なる場合があります。

<p style="text-align: center;">真空部の目盛線・数字は赤色</p>	<p style="text-align: center;">真空部の目盛線・数字は赤色</p>	<p style="text-align: center;">真空部の目盛線・数字は赤色</p>	<p style="text-align: center;">真空部の目盛線・数字は赤色</p>
連成計（-0.1～0.1MPa）	連成計（-0.1～0.16MPa）	連成計（-0.1～0.25MPa）	連成計（-0.1～0.4MPa）
<p style="text-align: center;">真空部の目盛線・数字は赤色</p>	<p style="text-align: center;">真空部の目盛線・数字は赤色</p>	<p style="text-align: center;">真空部の目盛線・数字は赤色</p>	<p style="text-align: center;">真空部の目盛線・数字は赤色</p>
連成計（-0.1～0.6MPa）	連成計（-0.1～1MPa）	連成計（-0.1～1.6MPa）	連成計（-0.1～2.5MPa）